

# Крючки на зад. панель. стенки

409 Крючок прямой

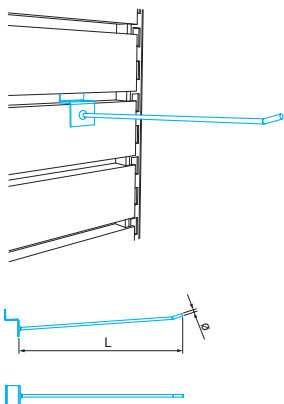

Размеры	Артикул
ø 5 L-150	WP-A00105150
ø 5 L-200	WP-A00105200

410 Крючок для рекламных материалов 105x145 мм

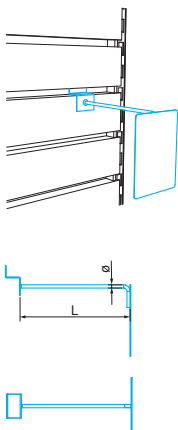

Размеры	Артикул
ø 6 L-100	WP-A03608100
ø 6 L-200	WP-A03608200
ø 6 L-210	WP-A03608210

411 Крючок для дрели

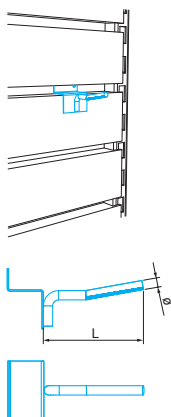

Размеры	Артикул
ø 7 L-75	WP-A03707075

412 Крючок скошенный змейка

Размеры	Артикул
ø 5 L-200	WP-A03105200

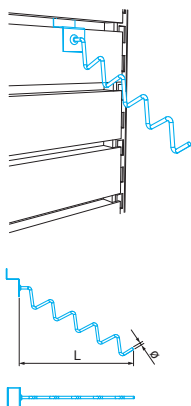

413 Панелька информационная 35x45 мм

Артикул
WP-A05000000

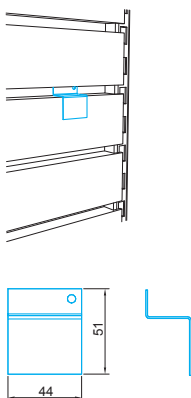

414 Крючок

Размеры	Артикул
ø 5	WP-A03405050

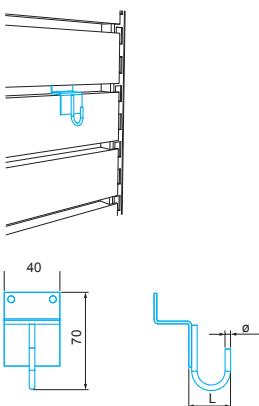

**415** Крючок типа PLI

Артикул

WP-A03803020

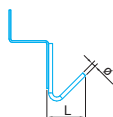
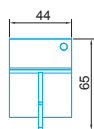
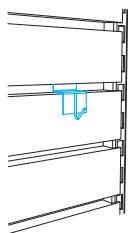

**416** Крючок для зеркал

Артикул

WP-A01006050

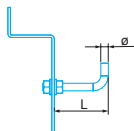
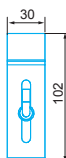
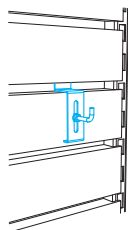

**417** Держатель бра

Артикул

WP-A00502000

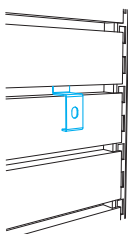

**418** Крючок для мячей

Артикул

WP-A03506250

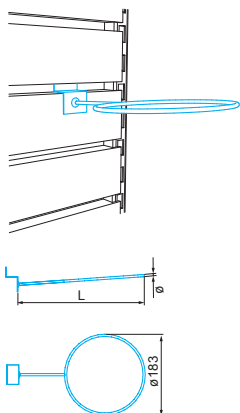

**419** Крючок типа „ELEKTRO” верхний

Размеры

Артикул

ø 5 L-148

WP-A02605148

ø 5 L-180

WP-A02605180

ø 6 L-180

WP-A02606180

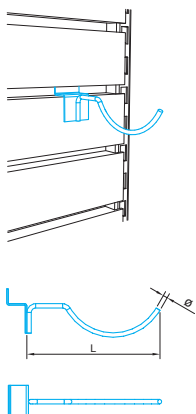

**420** Крючок типа „ELEKTRO” нижний

Размеры

Артикул

ø 5 L-148

WP-A02505148

ø 5 L-180

WP-A02505180

ø 6 L-180

WP-A02506180

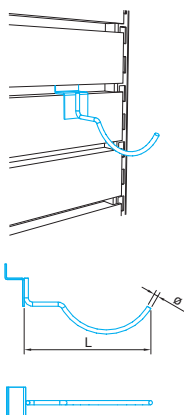

421 Крючок для цепной электропилы

Артикул
WP-A04507165

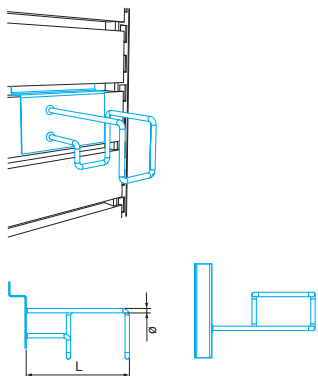

422 Крючок под свёрла

Артикул
WP-A04003250

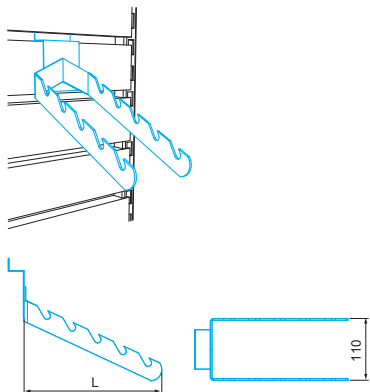

# Крючки на spacewall

424 Крючок трубчатый D=25 L-400 прямой

Размеры	Артикул
D=25 L-400	WP-A06925400

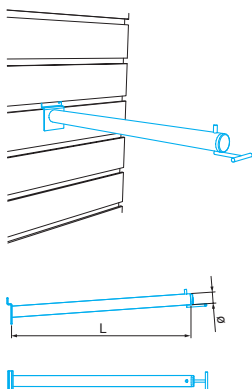

425 Крючок L-...

Размеры	Артикул
L-400	WP-A06503400

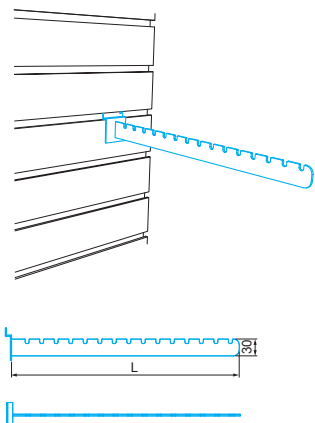

426 Крючок для феннов

Размеры	Артикул
ø 6 L-160	WP-A07106160

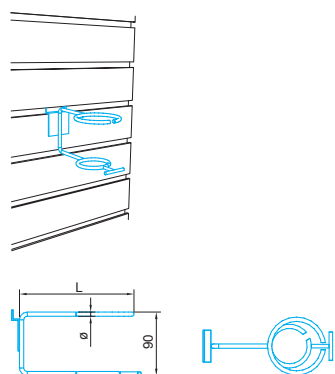

**427** Крючок для плиток

Размеры	Артикул
ø 6 L-162	WP-A07206162

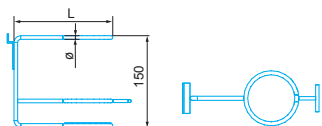
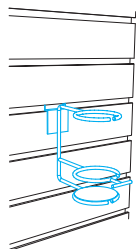

**428** Крючок трубчатый изогнутый с зацепами

Размеры	Артикул
L-400	WP-A08520400

